

图号	13-0000-0015
名称	方壳110
客户编号	G690977
线密度	5.542 kg/m

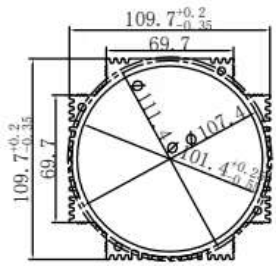

图号	13-0000-0016
名称	方壳152
客户编号	G690978
线密度	9.613 kg/m

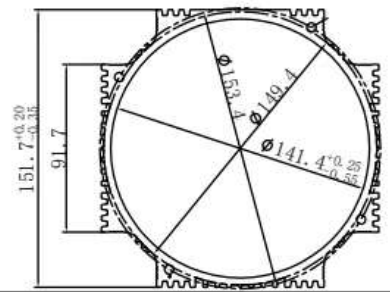

图号	13-0000-0017
名称	内孔128
客户编号	G690982
线密度	4.459 kg/m

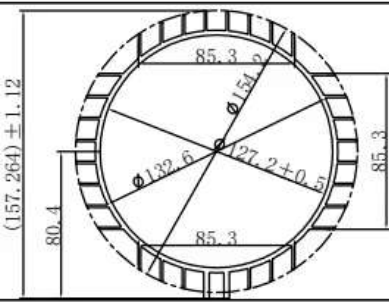

图号	13-0000-0018
名称	方壳180
客户编号	G690983
线密度	14.409 kg/m

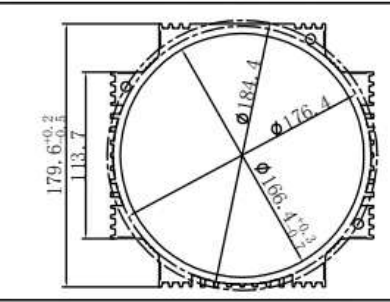

图号	13-0000-0019
名称	圆壳120
客户编号	G690984
线密度	6.916 kg/m

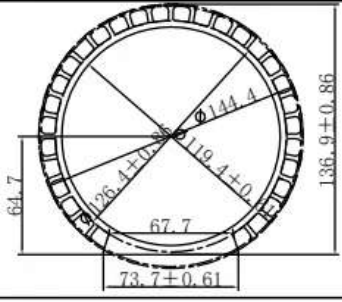

图号	13-0000-0020
名称	机壳内孔155
客户编号	G690985
线密度	11.244 kg/m

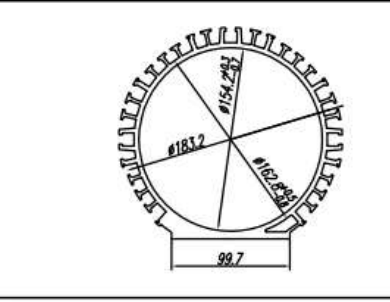

图号	13-0000-0021
名称	内孔130圆壳
客户编号	G691205
线密度	7.854 kg/m

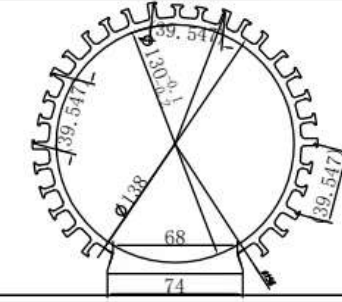

图号	13-0000-0022
名称	LD0110方壳内孔104
客户编号	G691122
线密度	5.264 kg/m

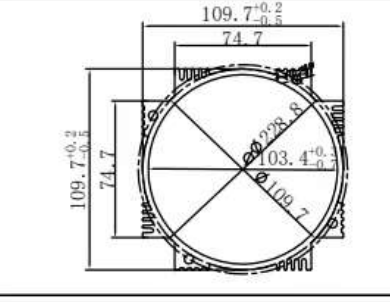

图号	13-0000-0023
名称	
客户编号	ZX56-255
线密度	9.145 kg/m

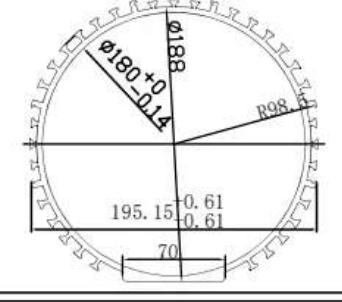

图号	13-0000-0024
名称	
客户编号	华西12-0046
线密度	34.671 kg/m

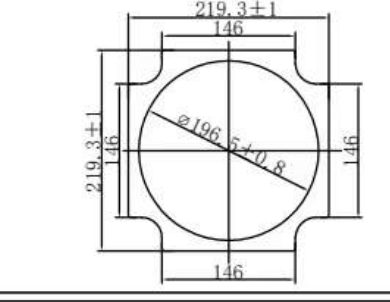

图号	13-0000-0025
名称	200机壳
客户编号	G691503
线密度	27.628 kg/m

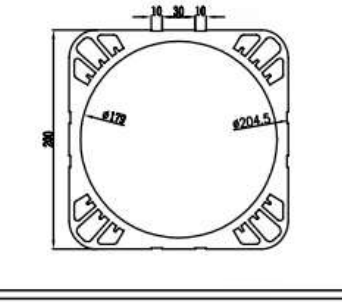

图号	13-0000-0026
名称	FJD-9089
客户编号	
线密度	2.994 kg/m

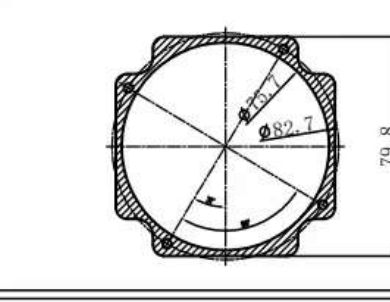

图号	13-0000-0027
名称	FJD-9090
客户编号	
线密度	6.687 kg/m

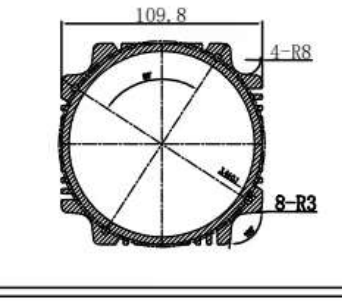

图号	13-0000-0028
名称	FJD-9091
客户编号	
线密度	5.911 kg/m

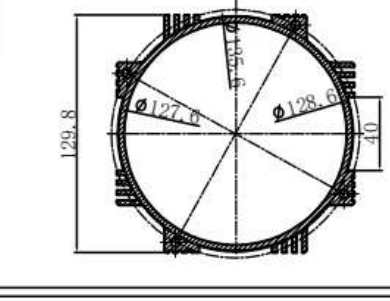

图号	13-0000-0001
名称	110高惯量
客户编号	G691564
线密度	4.282kg/m

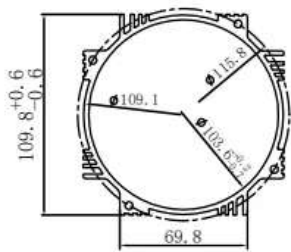

图号	13-0000-0002
名称	110机壳
客户编号	G690874
线密度	3.934 kg/m

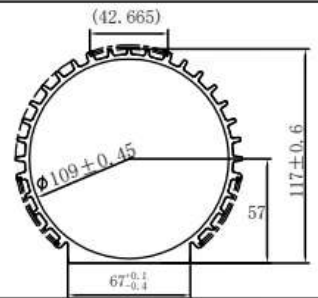

图号	13-0000-0003
名称	110机壳
客户编号	G691515
线密度	5.164 kg/m

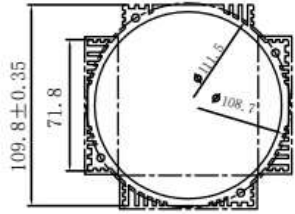

图号	13-0000-0004
名称	110圆壳
客户编号	G691001
线密度	4.968 kg/m

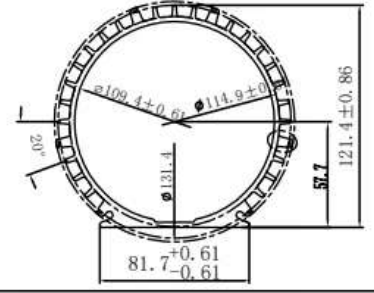

图号	13-0000-0005
名称	120圆壳
客户编号	G691003
线密度	5.270kg/m

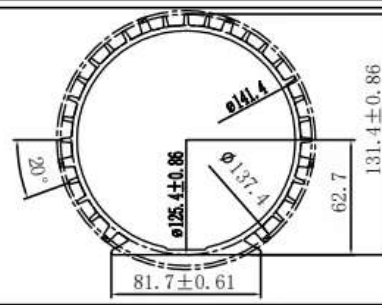

图号	13-0000-0006
名称	130LDD方壳
客户编号	G690987
线密度	6.284kg/m

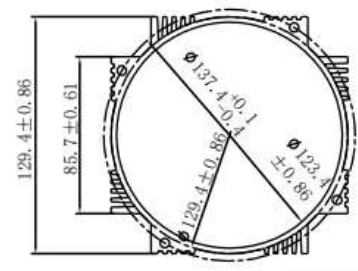

图号	13-0000-0007
名称	130机壳
客户编号	G690976
线密度	6.718 kg/m

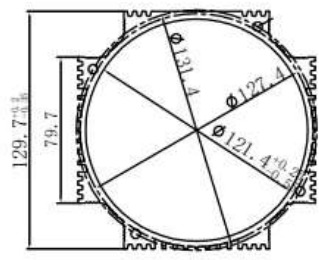

图号	13-0000-0008
名称	130机壳
客户编号	G691119
线密度	7.608 kg/m

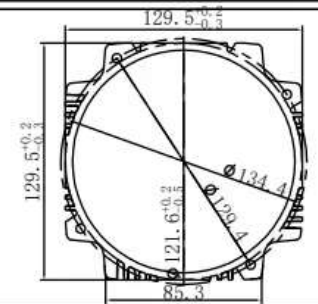

图号	13-0000-0009
名称	130机壳
客户编号	G691532
线密度	6.217kg/m

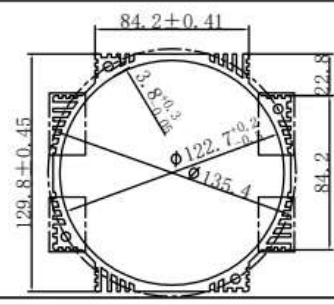

图号	13-0000-0010
名称	130圆壳
客户编号	G691002
线密度	5.491kg/m

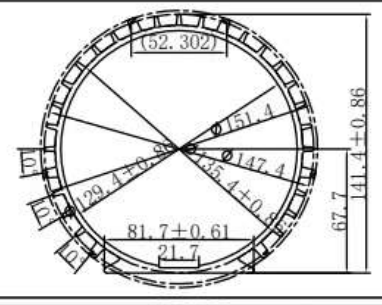

图号	13-0000-0011
名称	140机壳
客户编号	G691235
线密度	5.288 kg/m

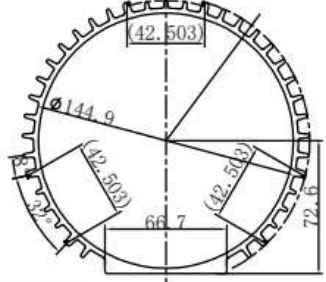

图号	13-0000-0012
名称	160圆壳
客户编号	G690900
线密度	6.441 kg/m

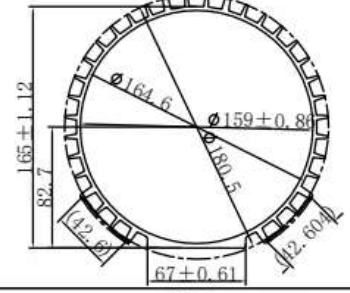

图号	13-0000-0013
名称	机壳
客户编号	G691693
线密度	14.79 kg/m

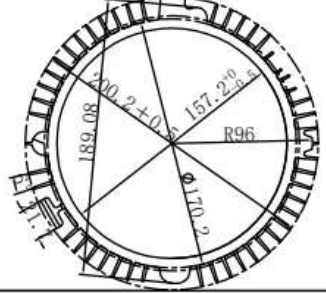

图号	13-0000-0014
名称	机壳
客户编号	FJD-9088
线密度	1.720 kg/m

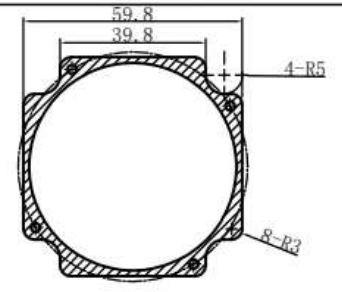

图号	13-0000-0029
名称	
客户编号	G691296
线密度	15.541 kg/m

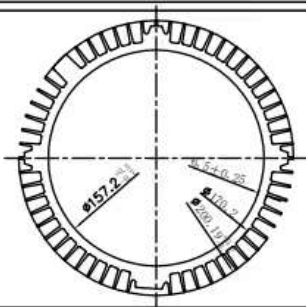

图号	13-0000-0030
名称	
客户编号	G690866
线密度	19.346 kg/m

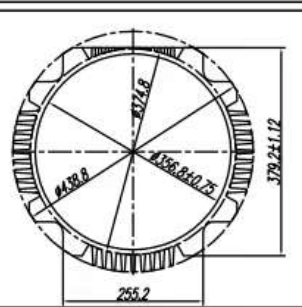

图号	13-0000-0031
名称	
客户编号	G691691
线密度	19.841 kg/m

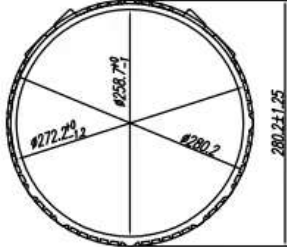

图号	13-0000-0032
名称	
客户编号	G691707
线密度	7.26 kg/m

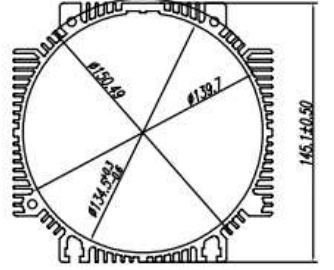

图号	13-0000-0033
名称	
客户编号	G691705
线密度	14.44 kg/m

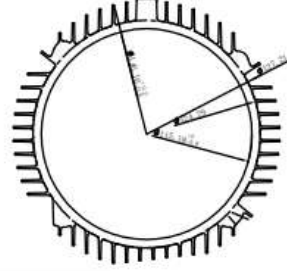

图号	13-0000-0034
名称	机壳拉伸
客户编号	
线密度	45.11 kg/m

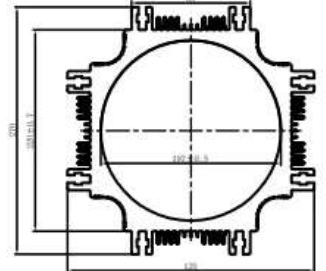

图号	13-0000-0035
名称	
客户编号	
线密度	7.25 kg/m

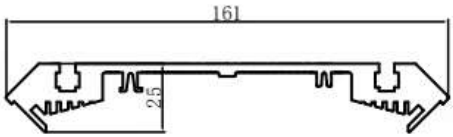

图号	13-0000-0036
名称	
客户编号	MF-90铝机座M1
线密度	13.52 kg/m

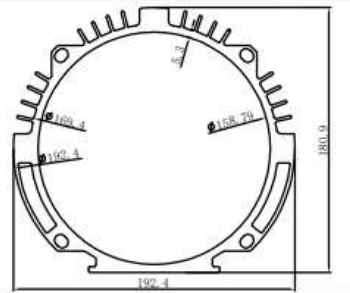

图号	13-0000-0037
名称	
客户编号	HIM-132
线密度	39.08 kg/m

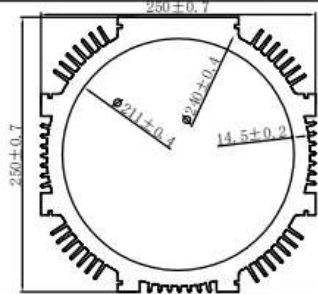

图号	13-0000-0038
名称	
客户编号	IP54-SIM-75L
线密度	24.215 kg/m

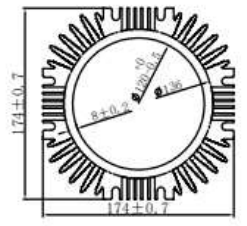

图号	13-0000-0039
名称	机壳拉伸件
客户编号	
线密度	24.78 kg/m

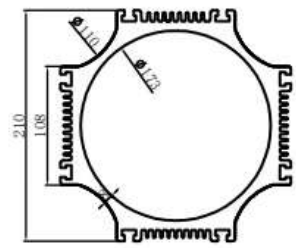

图号	13-0000-0040
名称	通风罩拉伸件
客户编号	
线密度	4.92 kg/m

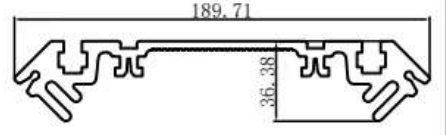

图号	13-0000-0041
名称	
客户编号	G690911
线密度	8.27 kg/m

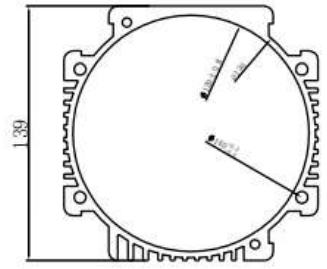

图号	13-0000-0042
名称	电机壳
客户编号	
线密度	3.58 kg/m

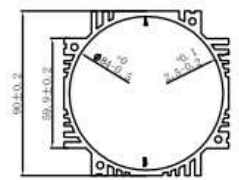

图号	13-0000-0015
名称	方壳110
客户编号	G690977
线密度	5.542 kg/m

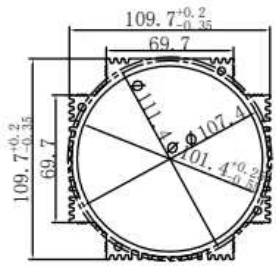

图号	13-0000-0016
名称	方壳152
客户编号	G690978
线密度	9.613 kg/m

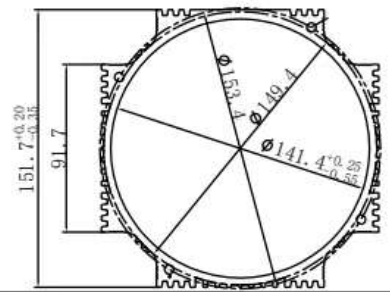

图号	13-0000-0017
名称	内孔128
客户编号	G690982
线密度	4.459 kg/m

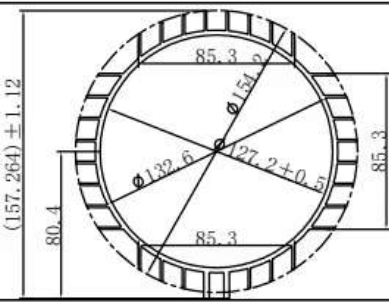

图号	13-0000-0018
名称	方壳180
客户编号	G690983
线密度	14.409 kg/m

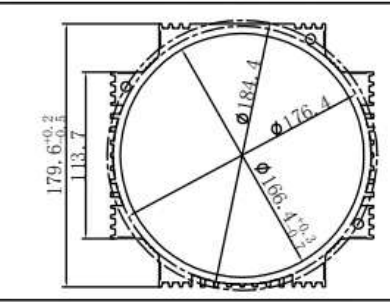

图号	13-0000-0019
名称	圆壳120
客户编号	G690984
线密度	6.916 kg/m

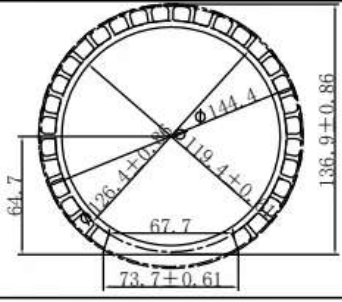

图号	13-0000-0020
名称	机壳内孔155
客户编号	G690985
线密度	11.244 kg/m

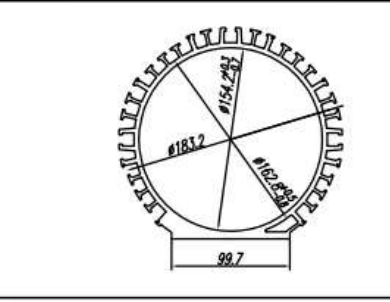

图号	13-0000-0021
名称	内孔130圆壳
客户编号	G691205
线密度	7.854 kg/m

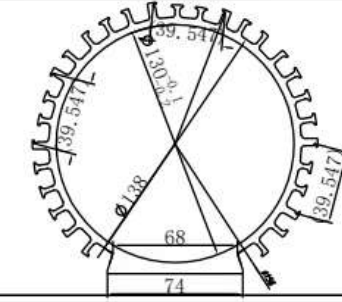

图号	13-0000-0022
名称	LD0110方壳内孔104
客户编号	G691122
线密度	5.264 kg/m

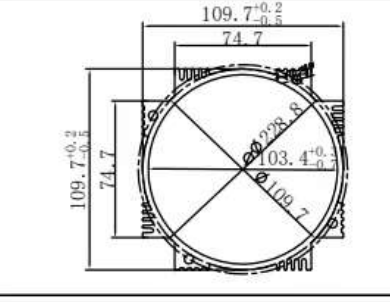

图号	13-0000-0023
名称	
客户编号	ZX56-255
线密度	9.145 kg/m

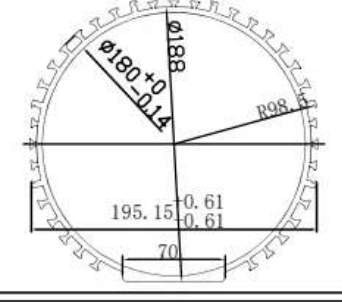

图号	13-0000-0024
名称	
客户编号	华西12-0046
线密度	34.671 kg/m

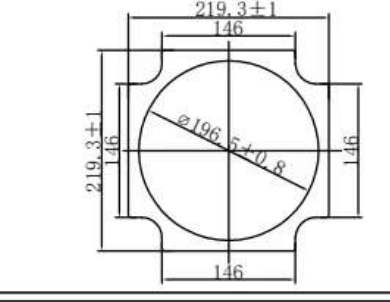

图号	13-0000-0025
名称	200机壳
客户编号	G691503
线密度	27.628 kg/m

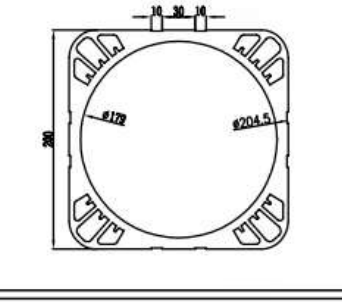

图号	13-0000-0026
名称	FJD-9089
客户编号	
线密度	2.994 kg/m

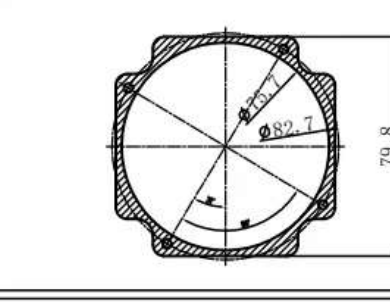

图号	13-0000-0027
名称	FJD-9090
客户编号	
线密度	6.687 kg/m

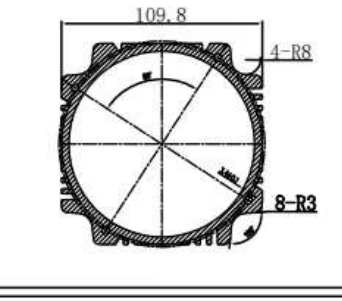

图号	13-0000-0028
名称	FJD-9091
客户编号	
线密度	5.911 kg/m

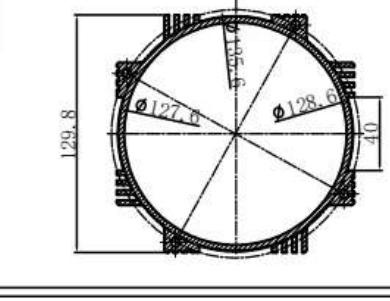

图号	13-0000-0029
名称	
客户编号	G691296
线密度	15.541 kg/m

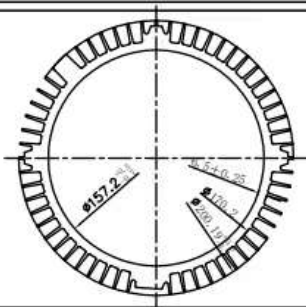

图号	13-0000-0030
名称	
客户编号	G690866
线密度	19.346 kg/m

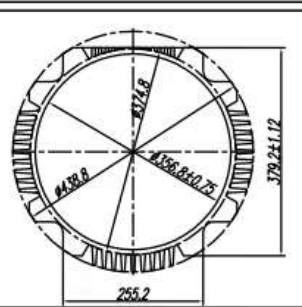

图号	13-0000-0031
名称	
客户编号	G691691
线密度	19.841 kg/m

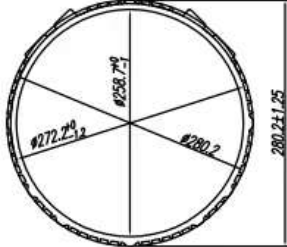

图号	13-0000-0032
名称	
客户编号	G691707
线密度	7.26 kg/m

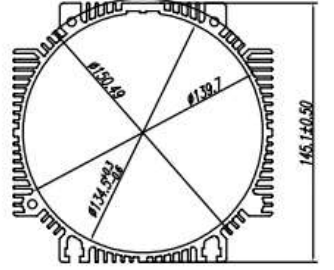

图号	13-0000-0033
名称	
客户编号	G691705
线密度	14.44 kg/m

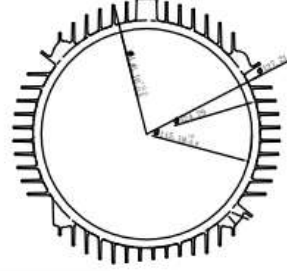

图号	13-0000-0034
名称	机壳拉伸
客户编号	
线密度	45.11 kg/m

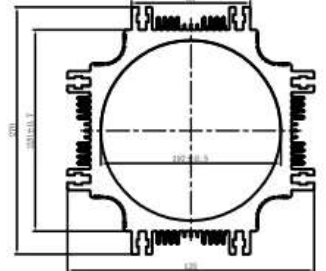

图号	13-0000-0035
名称	
客户编号	
线密度	7.25 kg/m

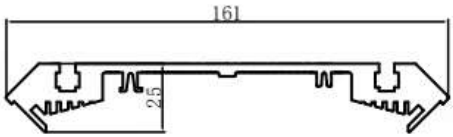

图号	13-0000-0036
名称	
客户编号	MF-90铝机座M1
线密度	13.52 kg/m

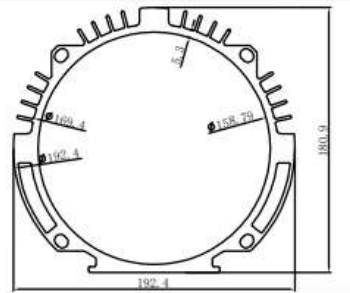

图号	13-0000-0037
名称	
客户编号	HIM-132
线密度	39.08 kg/m

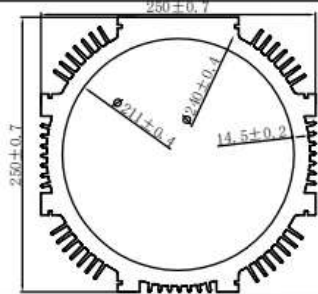

图号	13-0000-0038
名称	
客户编号	IP54-SIM-75L
线密度	24.215 kg/m

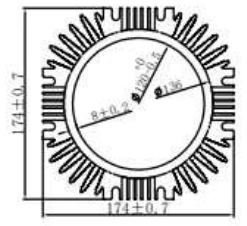

图号	13-0000-0039
名称	机壳拉伸件
客户编号	
线密度	24.78 kg/m

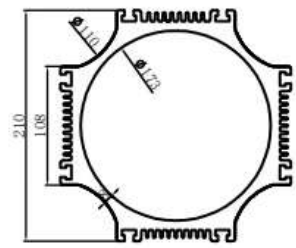

图号	13-0000-0040
名称	通风罩拉伸件
客户编号	
线密度	4.92 kg/m

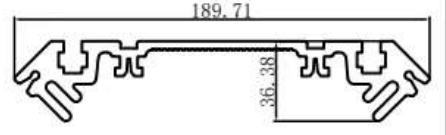

图号	13-0000-0041
名称	
客户编号	G690911
线密度	8.27 kg/m

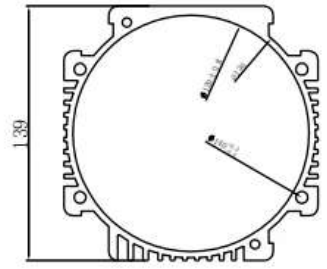

图号	13-0000-0042
名称	电机壳
客户编号	
线密度	3.58 kg/m

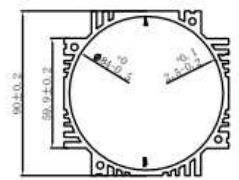

图号	13-0000-0001
名称	110高惯量
客户编号	G691564
线密度	4.282kg/m

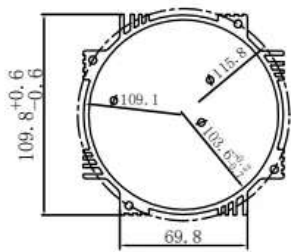

图号	13-0000-0002
名称	110机壳
客户编号	G690874
线密度	3.934 kg/m

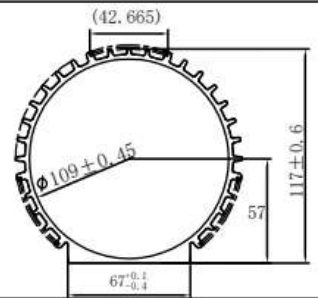

图号	13-0000-0003
名称	110机壳
客户编号	G691515
线密度	5.164 kg/m

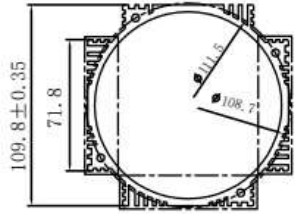

图号	13-0000-0004
名称	110圆壳
客户编号	G691001
线密度	4.968 kg/m

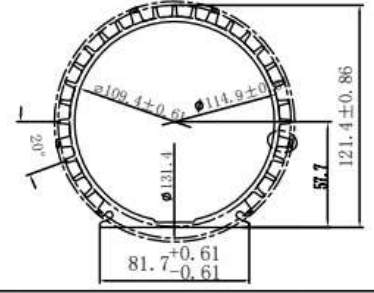

图号	13-0000-0005
名称	120圆壳
客户编号	G691003
线密度	5.270kg/m

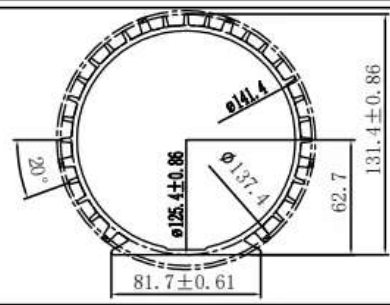

图号	13-0000-0006
名称	130LDD方壳
客户编号	G690987
线密度	6.284kg/m

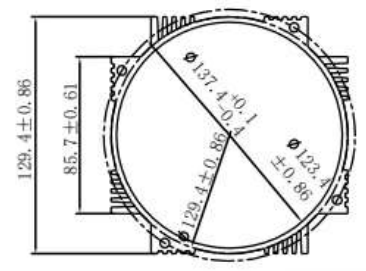

图号	13-0000-0007
名称	130机壳
客户编号	G690976
线密度	6.718 kg/m

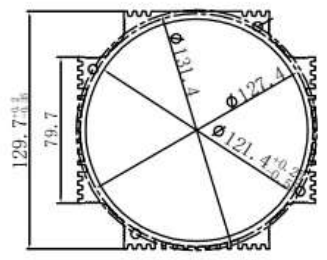

图号	13-0000-0008
名称	130机壳
客户编号	G691119
线密度	7.608 kg/m

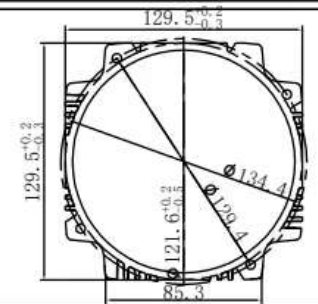

图号	13-0000-0009
名称	130机壳
客户编号	G691532
线密度	6.217kg/m

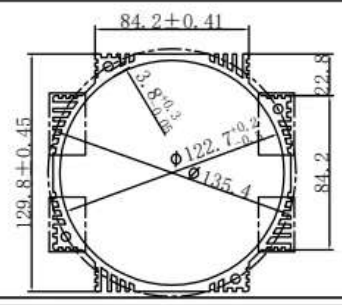

图号	13-0000-0010
名称	130圆壳
客户编号	G691002
线密度	5.491kg/m

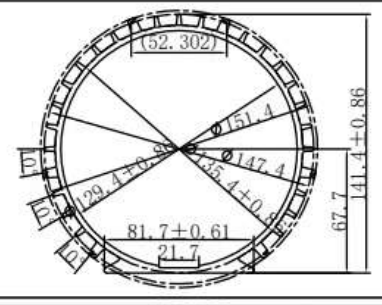

图号	13-0000-0011
名称	140机壳
客户编号	G691235
线密度	5.288 kg/m

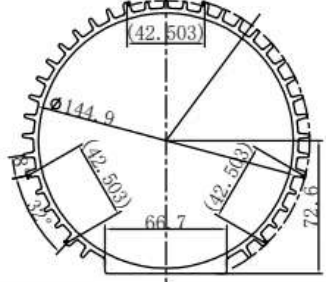

图号	13-0000-0012
名称	160圆壳
客户编号	G690900
线密度	6.441 kg/m

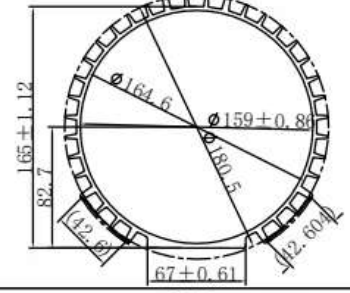

图号	13-0000-0013
名称	机壳
客户编号	G691693
线密度	14.79 kg/m

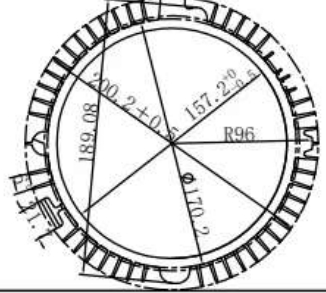

图号	13-0000-0014
名称	机壳
客户编号	FJD-9088
线密度	1.720 kg/m

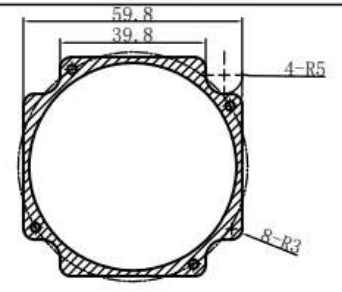

图号	13-0000-0043
名称	
客户编号	G691684
线密度	37.38 kg/m

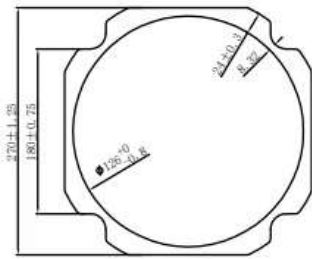

图号	13-0000-0044
名称	
客户编号	LG750-2-1
线密度	8.152 kg/m

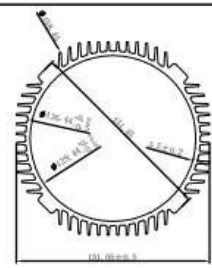

图号	13-0000-0045
名称	
客户编号	LG1800-2-1
线密度	11.82 kg/m

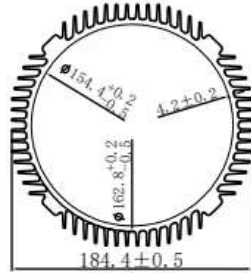

图号	13-0000-0046
名称	
客户编号	D01-中框
线密度	15.483 kg/m

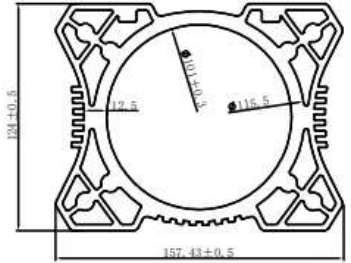

图号	13-0000-0047
名称	
客户编号	SIM-75L水冷
线密度	33.69 kg/m

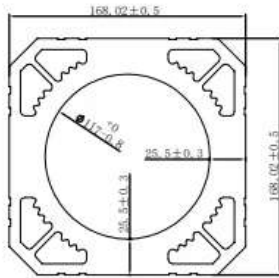

图号	13-0000-0048
名称	
客户编号	XY-131
线密度	14.93 kg/m

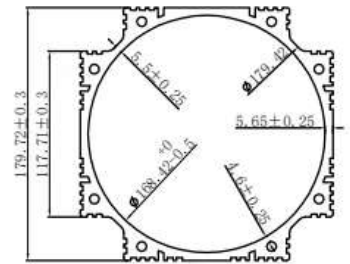

图号	13-0000-0049
名称	
客户编号	G691126
线密度	4.7 kg/m

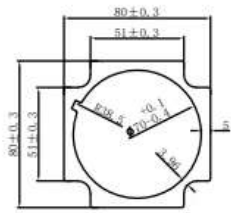

图号	13-0000-0050
名称	
客户编号	G691076
线密度	16.02 kg/m

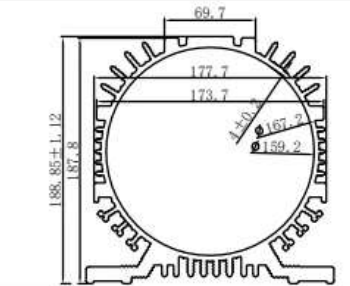

图号	13-0000-0051
名称	
客户编号	G691124
线密度	9.84 kg/m

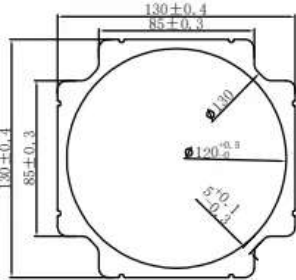

图号	13-0000-0052
名称	
客户编号	3180520101.1
线密度	33.034 kg/m

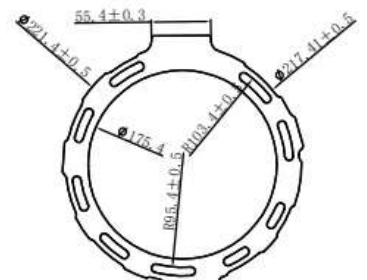

图号	13-0000-0053
名称	
客户编号	G691316
线密度	29.31 kg/m

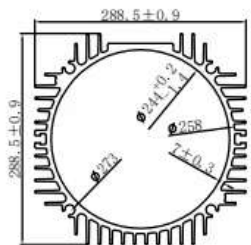

图号	13-0000-0054
名称	
客户编号	G691378
线密度	20.41 kg/m

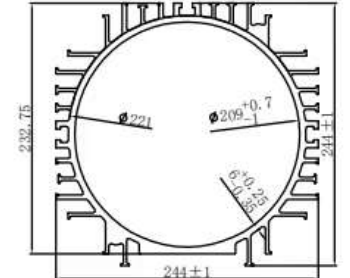

图号	13-0000-0055
名称	
客户编号	LF370P-W188W
线密度	0.452 kg/m

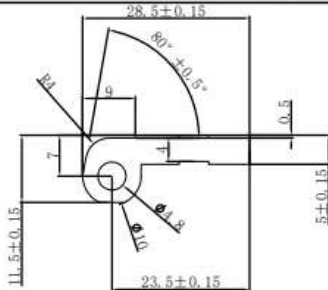

图号	13-0000-0056
名称	
客户编号	
线密度	14.63 kg/m

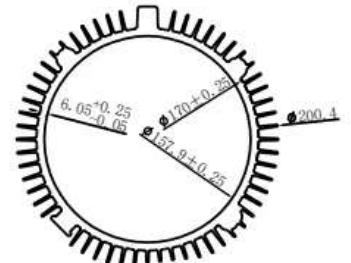

图号	13-0000-0043
名称	
客户编号	G691684
线密度	37.38 kg/m

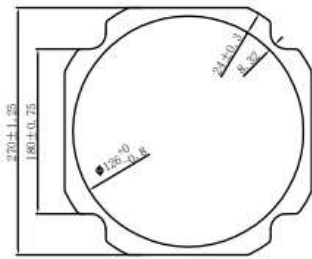

图号	13-0000-0044
名称	
客户编号	LG750-2-1
线密度	8.152 kg/m

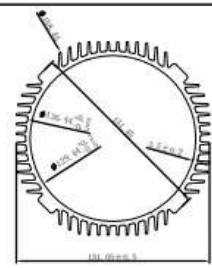

图号	13-0000-0045
名称	
客户编号	LG1800-2-1
线密度	11.82 kg/m

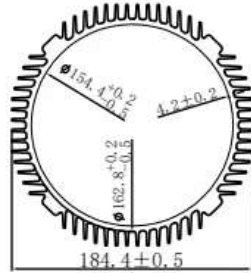

图号	13-0000-0046
名称	
客户编号	D01-中框
线密度	15.483 kg/m

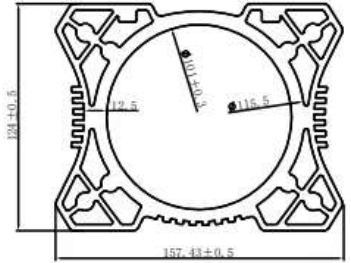

图号	13-0000-0047
名称	
客户编号	SIM-75L水冷
线密度	33.69 kg/m

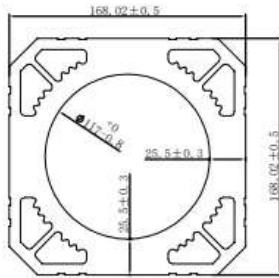

图号	13-0000-0048
名称	
客户编号	XY-131
线密度	14.93 kg/m

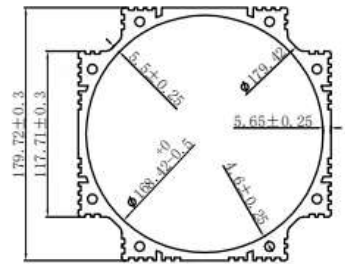

图号	13-0000-0049
名称	
客户编号	G691126
线密度	4.7 kg/m

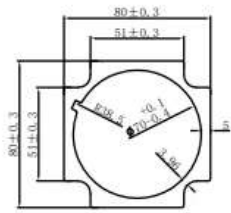

图号	13-0000-0050
名称	
客户编号	G691076
线密度	16.02 kg/m

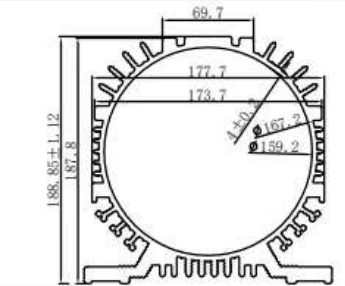

图号	13-0000-0051
名称	
客户编号	G691124
线密度	9.84 kg/m

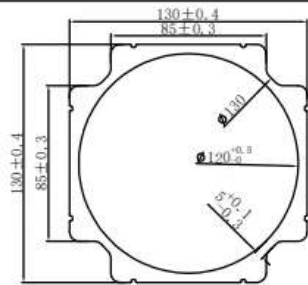

图号	13-0000-0052
名称	
客户编号	3180520101.1
线密度	33.034 kg/m

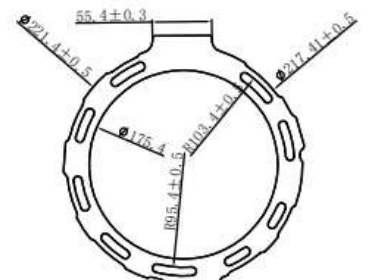

图号	13-0000-0053
名称	
客户编号	G691316
线密度	29.31 kg/m

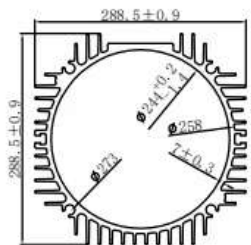

图号	13-0000-0054
名称	
客户编号	G691378
线密度	20.41 kg/m

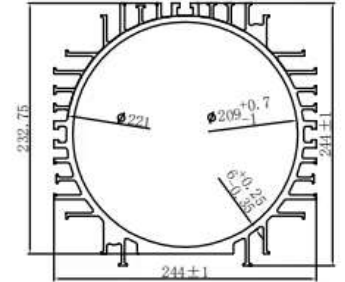

图号	13-0000-0055
名称	
客户编号	LF370P-W188W
线密度	0.452 kg/m

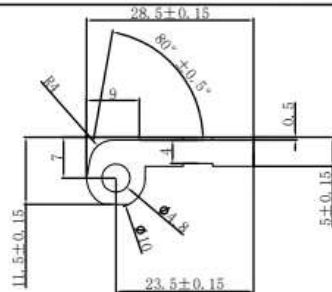

图号	13-0000-0056
名称	
客户编号	
线密度	14.63 kg/m

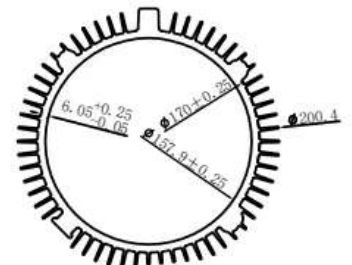

图号	13-0000-0029
名称	
客户编号	G691296
线密度	15.541 kg/m

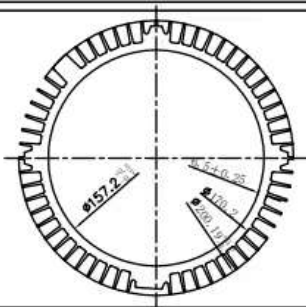

图号	13-0000-0030
名称	
客户编号	G690866
线密度	19.346 kg/m

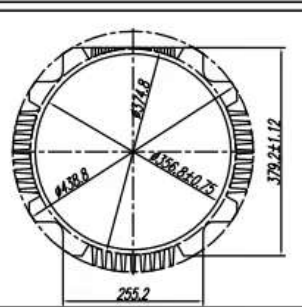

图号	13-0000-0031
名称	
客户编号	G691691
线密度	19.841 kg/m

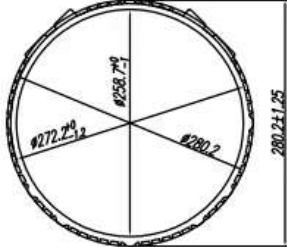

图号	13-0000-0032
名称	
客户编号	G691707
线密度	7.26 kg/m

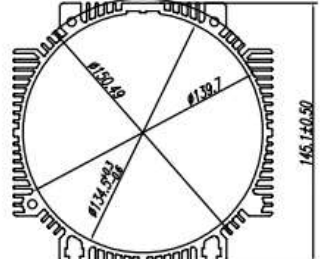

图号	13-0000-0033
名称	
客户编号	G691705
线密度	14.44 kg/m

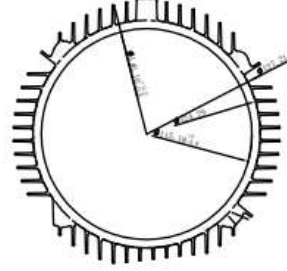

图号	13-0000-0034
名称	机壳拉伸
客户编号	
线密度	45.11 kg/m

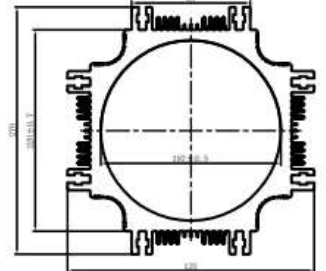

图号	13-0000-0035
名称	
客户编号	
线密度	7.25 kg/m

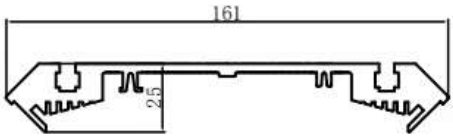

图号	13-0000-0036
名称	
客户编号	MF-90铝机座M1
线密度	13.52 kg/m

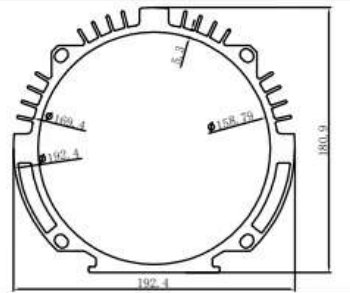

图号	13-0000-0037
名称	
客户编号	HIM-132
线密度	39.08 kg/m

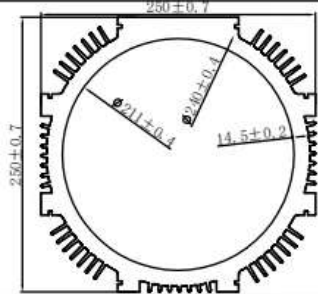

图号	13-0000-0038
名称	
客户编号	IP54-SIM-75L
线密度	24.215 kg/m

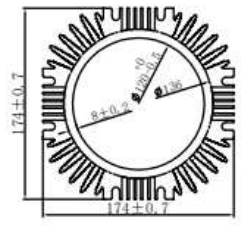

图号	13-0000-0039
名称	机壳拉伸件
客户编号	
线密度	24.78 kg/m

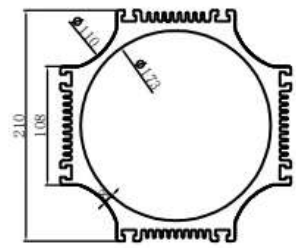

图号	13-0000-0040
名称	通风罩拉伸件
客户编号	
线密度	4.92 kg/m

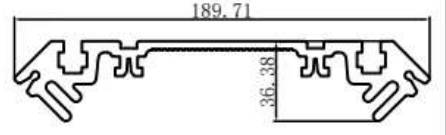

图号	13-0000-0041
名称	
客户编号	G690911
线密度	8.27 kg/m

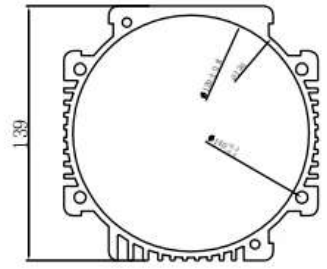

图号	13-0000-0042
名称	电机壳
客户编号	
线密度	3.58 kg/m

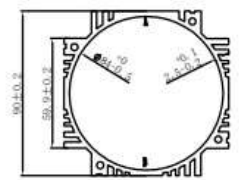

图号	13-0000-0001
名称	110高惯量
客户编号	G691564
线密度	4.282kg/m

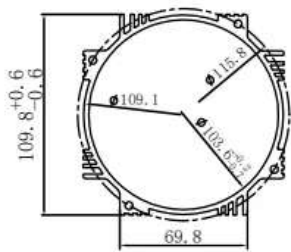

图号	13-0000-0002
名称	110机壳
客户编号	G690874
线密度	3.934 kg/m

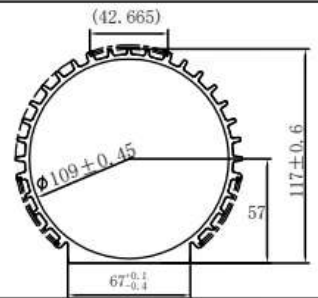

图号	13-0000-0003
名称	110机壳
客户编号	G691515
线密度	5.164 kg/m

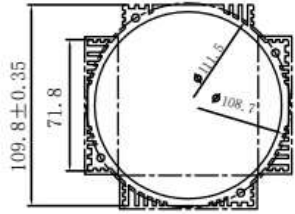

图号	13-0000-0004
名称	110圆壳
客户编号	G691001
线密度	4.968 kg/m

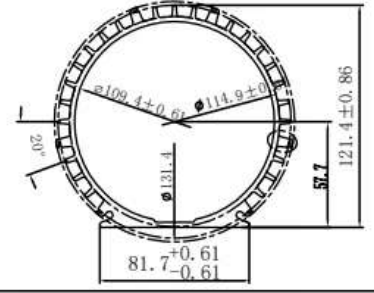

图号	13-0000-0005
名称	120圆壳
客户编号	G691003
线密度	5.270kg/m

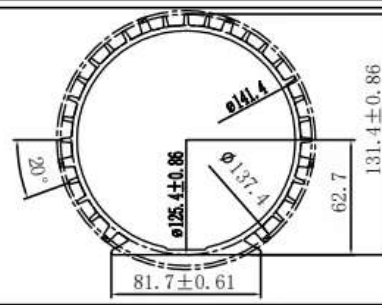

图号	13-0000-0006
名称	130LDD方壳
客户编号	G690987
线密度	6.284kg/m

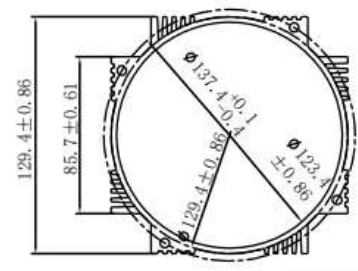

图号	13-0000-0007
名称	130机壳
客户编号	G690976
线密度	6.718 kg/m

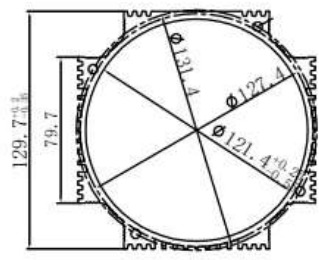

图号	13-0000-0008
名称	130机壳
客户编号	G691119
线密度	7.608 kg/m

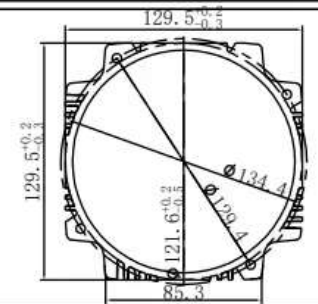

图号	13-0000-0009
名称	130机壳
客户编号	G691532
线密度	6.217kg/m

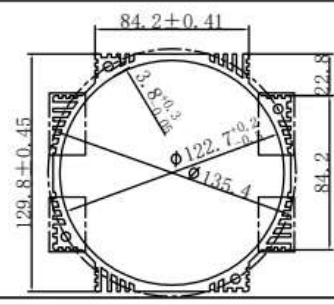

图号	13-0000-0010
名称	130圆壳
客户编号	G691002
线密度	5.491kg/m

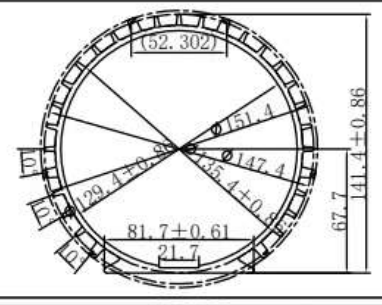

图号	13-0000-0011
名称	140机壳
客户编号	G691235
线密度	5.288 kg/m

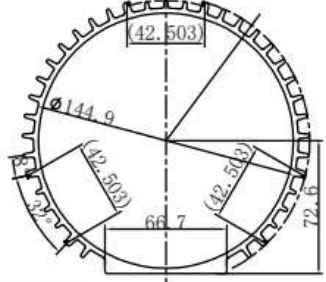

图号	13-0000-0012
名称	160圆壳
客户编号	G690900
线密度	6.441 kg/m

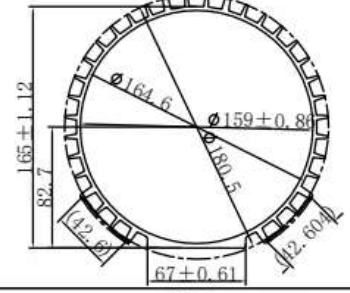

图号	13-0000-0013
名称	机壳
客户编号	G691693
线密度	14.79 kg/m

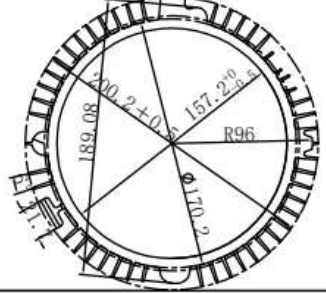

图号	13-0000-0014
名称	机壳
客户编号	FJD-9088
线密度	1.720 kg/m

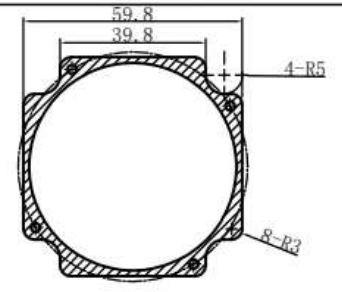

图号	13-0000-0015
名称	方壳110
客户编号	G690977
线密度	5.542 kg/m

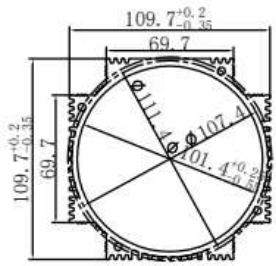

图号	13-0000-0016
名称	方壳152
客户编号	G690978
线密度	9.613 kg/m

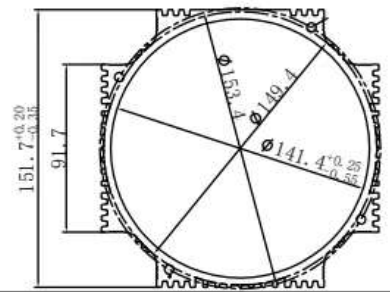

图号	13-0000-0017
名称	内孔128
客户编号	G690982
线密度	4.459 kg/m

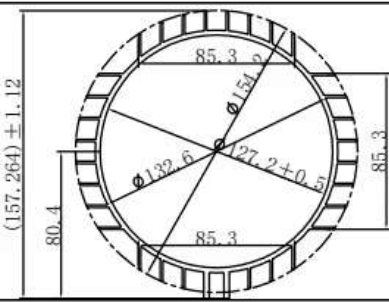

图号	13-0000-0018
名称	方壳180
客户编号	G690983
线密度	14.409 kg/m

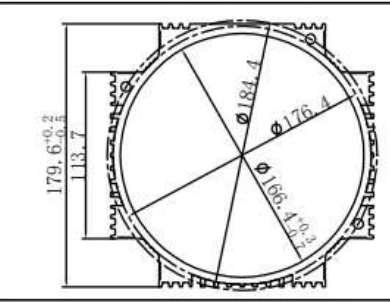

图号	13-0000-0019
名称	圆壳120
客户编号	G690984
线密度	6.916 kg/m

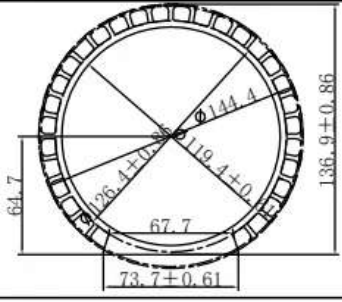

图号	13-0000-0020
名称	机壳内孔155
客户编号	G690985
线密度	11.244 kg/m

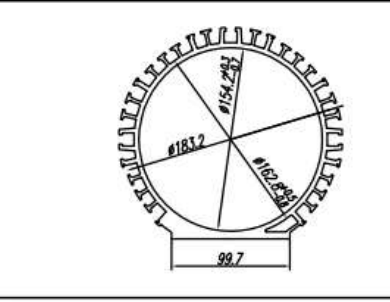

图号	13-0000-0021
名称	内孔130圆壳
客户编号	G691205
线密度	7.854 kg/m

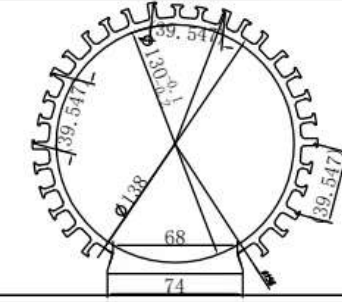

图号	13-0000-0022
名称	LD0110方壳内孔104
客户编号	G691122
线密度	5.264 kg/m

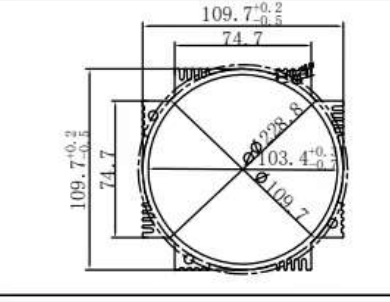

图号	13-0000-0023
名称	
客户编号	ZX56-255
线密度	9.145 kg/m

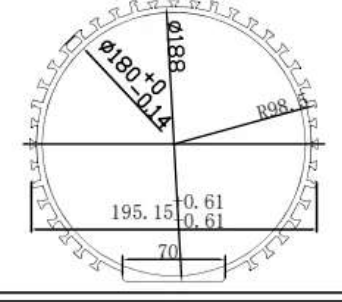

图号	13-0000-0024
名称	
客户编号	华西12-0046
线密度	34.671 kg/m

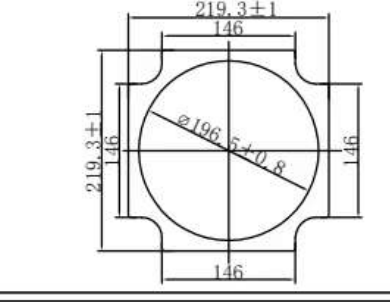

图号	13-0000-0025
名称	200机壳
客户编号	G691503
线密度	27.628 kg/m

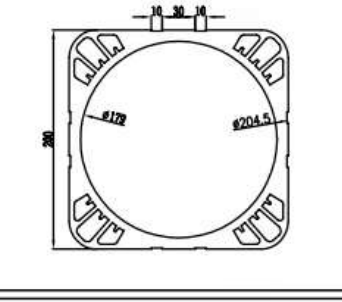

图号	13-0000-0026
名称	FJD-9089
客户编号	
线密度	2.994 kg/m

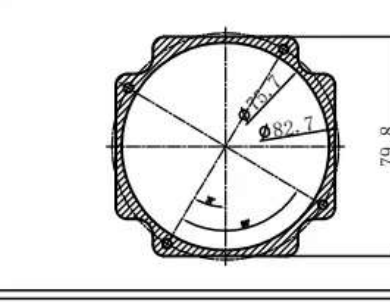

图号	13-0000-0027
名称	FJD-9090
客户编号	
线密度	6.687 kg/m

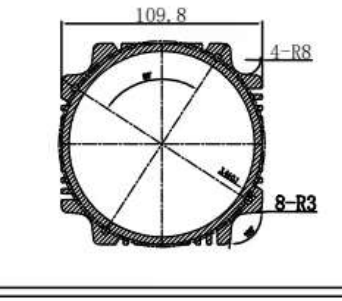

图号	13-0000-0028
名称	FJD-9091
客户编号	
线密度	5.911 kg/m

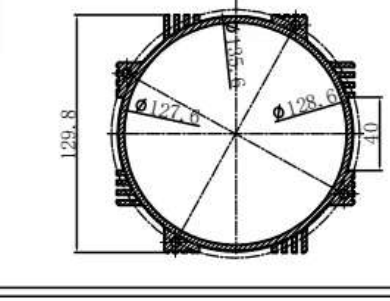

图号	13-0000-0043
名称	
客户编号	G691684
线密度	37.38 kg/m

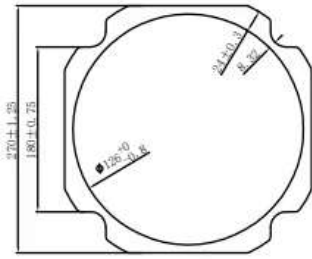

图号	13-0000-0044
名称	
客户编号	LG750-2-1
线密度	8.152 kg/m

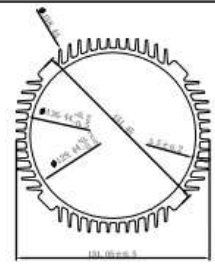

图号	13-0000-0045
名称	
客户编号	LG1800-2-1
线密度	11.82 kg/m

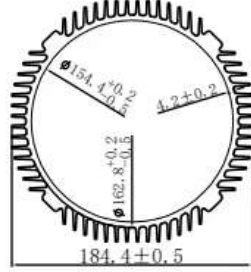

图号	13-0000-0046
名称	
客户编号	D01-中框
线密度	15.483 kg/m

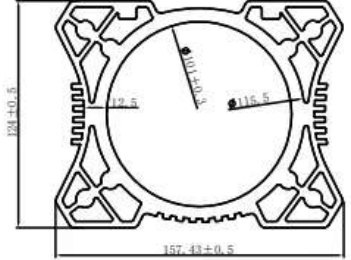

图号	13-0000-0047
名称	
客户编号	SIM-75L水冷
线密度	33.69 kg/m

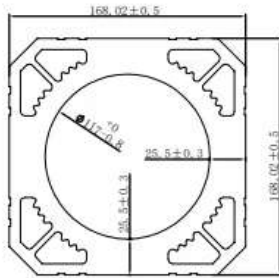

图号	13-0000-0048
名称	
客户编号	XY-131
线密度	14.93 kg/m

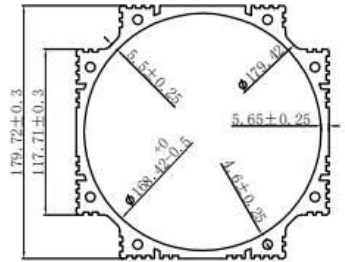

图号	13-0000-0049
名称	
客户编号	G691126
线密度	4.7 kg/m

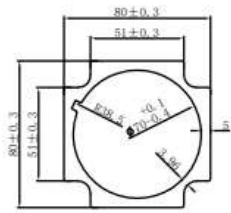

图号	13-0000-0050
名称	
客户编号	G691076
线密度	16.02 kg/m

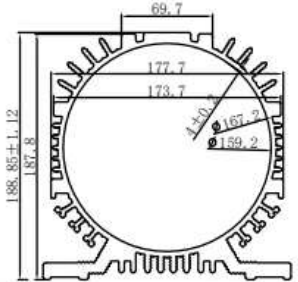

图号	13-0000-0051
名称	
客户编号	G691124
线密度	9.84 kg/m

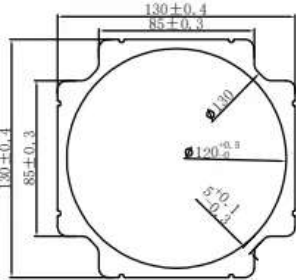

图号	13-0000-0052
名称	
客户编号	3180520101.1
线密度	33.034 kg/m

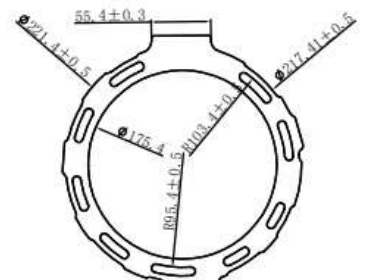

图号	13-0000-0053
名称	
客户编号	G691316
线密度	29.31 kg/m

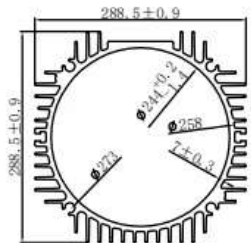

图号	13-0000-0054
名称	
客户编号	G691378
线密度	20.41 kg/m

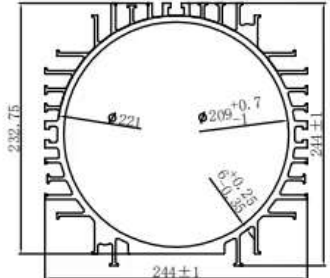

图号	13-0000-0055
名称	
客户编号	LF370P-W188W
线密度	0.452 kg/m

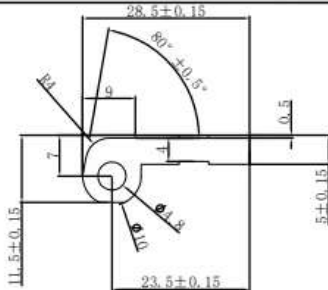

图号	13-0000-0056
名称	
客户编号	
线密度	14.63 kg/m

